



Evolution Wireless Digital EW-DP EK | Portabler Empfänger



Portabler digitaler UHF-Empfänger zur Verwendung mit Bodypack-Sender EW-D SK, Handsender EW-D SKM-S oder Aufstecksender EW-D SKP

MERKMALE

- Volldigitales, drahtloses UHF-Mikrofonsystem für Videoanwendungen
- Bluetooth für Synchronisierung und Steuerung
- Intelligente Benachrichtigungen mit Lösungsvorschlägen zur Fehlerbehebung
- Batteriemangement mit Restlaufanzeige (Stunden: Minuten)
- Besonders lange Akkulaufzeit: Sender bis zu 12 Std., Empfänger bis zu 7 Std.
- Schnelles und flexibles Setup: Empfänger lassen sich magnetisch anbringen und sogar stapeln
- 134 dB Eingangsdynamik für verzerrungsfreie Übertragung
- Bis zu 56 MHz Schaltbandbreite sorgt für Flexibilität bei der Frequenzwahl
- Außergewöhnlich geringe Latenz (1,9 ms)
- Empfänger kann über USB-C-Anschluss geladen und gespeist werden
- Smart Assist App für Überwachung und Steuerung
- Im ENG Set oder einzeln erhältlich: Aufstecksender mit XLR- und 3,5-mm-Klinken-Eingängen, +48 V Phantomspannung und Aufnahmemöglichkeit auf microSD-Karte

LIEFERUMFANG

- Digitaler portabler Ein-Kanal-Empfänger EW-DP EK
- Montageset (Montageplatte, Kamera-Adapter, Gürtelclip und Schrauben)
- Li-Ionen-Akku BA 70 und zwei AA-Batterien
- Kabel 3,5-mm-Klinke (TRS) auf 3,5-mm-Klinke (TRS) (verriegelbar)
- Kabel 3,5-mm-Klinke (TRS) auf XLR (verriegelbar)
- USB-C-Ladekabel



Evolution Wireless Digital

EW-DP EK | Portabler Empfänger

TECHNISCHE DATEN

System		EW-DP EK			
Audio-Link	Q1-6	470.2 - 526 MHz	Eingangsspannung	~ 1.8 - 4.35 V	
Frequenzbereiche	R1-6	520 - 576 MHz	Eingangsstrom	Typ. < 250 mA /	
	R4-9	552 - 607.8 MHz		Max. < 400 mA (BA 70)	
	S1-7	606.2 - 662 MHz		Typ. < 400 mA /	
	S4-7	630 - 662 MHz		Max. < 750 mA (2x AA Batterie)	
	S7-10	662 - 693.8 MHz		< 300 mA@5 V (USB-C standalone)	
	U1/5	823.2 - 831.8 MHz & 863.2 - 864.8 MHz		Spannungsversorgung	2x AA Batterien 1.5V oder BA70 Akkupack oder USB-C PD (max.):
	V3-4	925.2 - 937.3 MHz			• 5V / 1500mA
	Y1-3	1785.2 - 1799.8 MHz		• 9V / 900mA	
Bluetooth® Low Energy (BLE) Frequenzbereich	2402 - 2480 MHz	• 12V / 700mA			
Audio-Frequenzgang	20 Hz - 20 kHz (-3 dB) @ 3 dBfs	Sendeleistung	BLE: max. 10 mW EIRP		
Klirrfaktor	≤ -60 dB for 1 kHz @ -3 dBfs Eingangspegel	Audio-Ausgangsleistung	< 2 dBV max. (high level) / < 4dBu max (high level)		
Dynamikumfang	134 dB	Kopfhörerausgang	< 50 mW into 16 Ohms		
Systemlatenz	1.9 ms	Abmessungen	86 x 67 x 28 mm		
Betriebstemperatur	-10 °C - +55 °C	Gewicht	ca. 140 g		
Relative Luftfeuchte	5 - 95 % (nicht kondensierend)				

PRODUKTVARIANTEN

EW-DP EK (Q1-6)	470.2 - 526 MHz	Art.-Nr. 700050
EW-DP EK (R1-6)	520 - 576 MHz	Art.-Nr. 700051
EW-DP EK (R4-9)	552 - 607.8 MHz	Art.-Nr. 700052
EW-DP EK (S1-7)	606.2 - 662 MHz	Art.-Nr. 700053
EW-DP EK (S4-7)	630 - 662 MHz	Art.-Nr. 700054
EW-DP EK (S7-10)	662 - 693.8 MHz	Art.-Nr. 700055
EW-DP EK (U1/5)	823.2 - 831.8 MHz & 863.2 - 864.8 MHz	Art.-Nr. 700056
EW-DP EK (V3-4)	925.2 - 937.3 MHz	Art.-Nr. 700058
EW-DP EK (Y1-3)	1785.2 - 1799.8 MHz	Art.-Nr. 700059

ZUBEHÖR

Mounting Plate Set	Montagekit für EW-DP EK (Montageplatte Befestigungsschrauben, Kamera-Adapter, Innensechskantschlüssel und Gürtelclip)	Art.-Nr. 700005
Mounting Plate	Montageplatte einzeln	Art.-Nr. 588188
CL35	Wendekabel 3,5-mm-Klinke auf 3,5-mm-Klinke (TRS)	Art.-Nr. 586365
CL35-Y	Wendekabel 3,5-mm-Klinke auf zwei 3,5-mm-Klinken (TRS)	Art.-Nr. 700061
CL35XLR	Wendekabel 3,5-mm-Klinke auf XLR	Art.-Nr. 700062
BA 70	Akkupack für SK und SKM-S	Art.-Nr. 508860
L 70 USB	Ladegerät für BA 70 Akkupack	Art.-Nr. 508861
EW-D CHARGING SET	Set aus L 70 USB-Ladegerät und 2 BA 70 Akkupacks	Art.-Nr. 508862



Evolution Wireless Digital EW-DP EK | Portabler Empfänger

ABMESSUNGEN

EW-DP EK

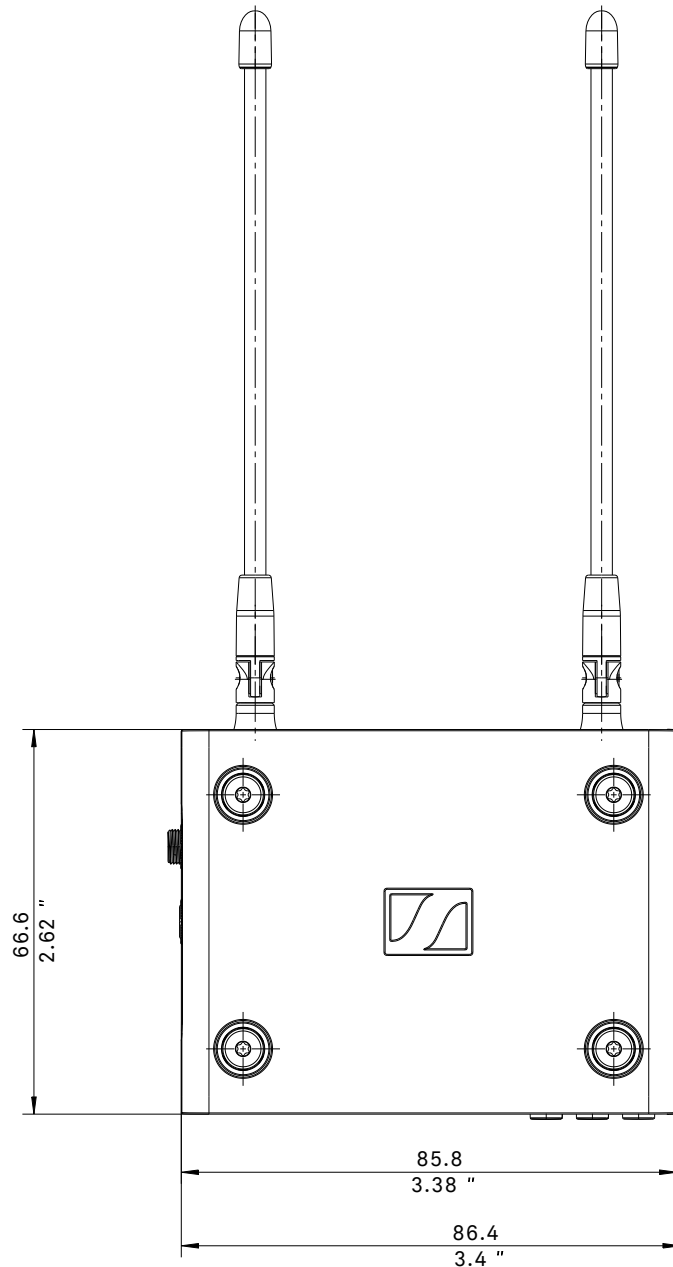
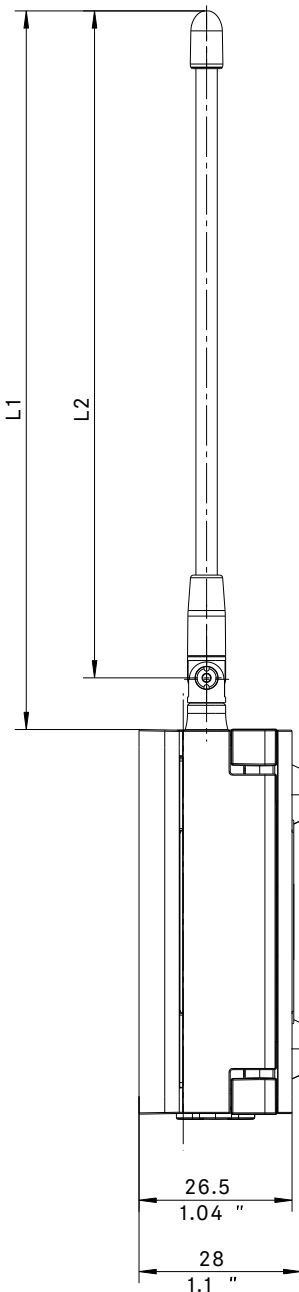
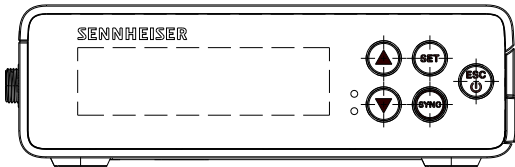



Evolution Wireless Digital EW-DP EK | Portabler Empfänger

ABMESSUNGEN

Mousing Accessories

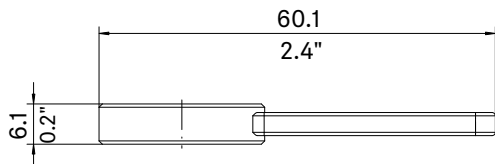
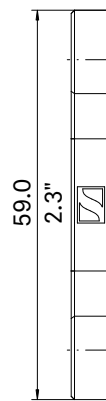
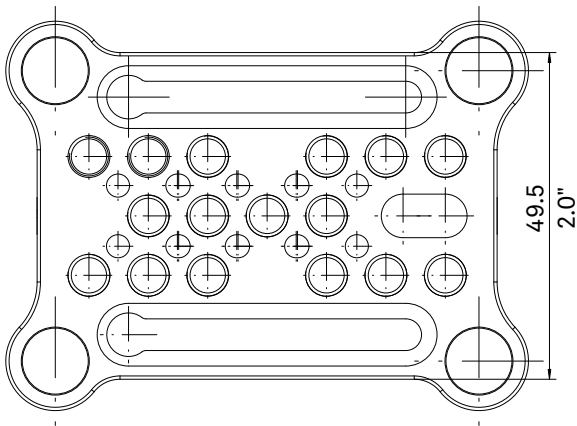
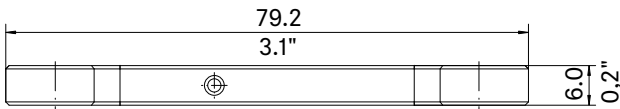

Montagemaße in Anlehnung an ISO 518
Mounting dimensions according to ISO 518

